

AMT U110W1.1-R

Entwicklungs- Muster verfügbar: Sofort
Verkaufsstart: Sofort

Hochtöner

Der **AMT U110W1.1** bietet große Pegelreserven für große Standboxen mit tiefer Übernahmefrequenz oder auch anspruchsvolle Heimkino-Lautsprecher. Für Anwendungen, bei denen es auf niedrige Decken- oder Bodenreflexionen ankommt, ist er prädestiniert. Seine Pegelreserven zusammen mit den entscheidenden Qualitätsmerkmalen der **AMT U.Serie** mit **Mundorf Membran** wie außergewöhnlich niedrige K3/K5 Verzerrungen, seine druckvolle Musikwiedergabe über den gesamten Einsatzbereich und die **Mundorf AMT** typische Feinzeichnung machen ihn zur ersten Wahl, wenn es von Allem etwas mehr sein soll.

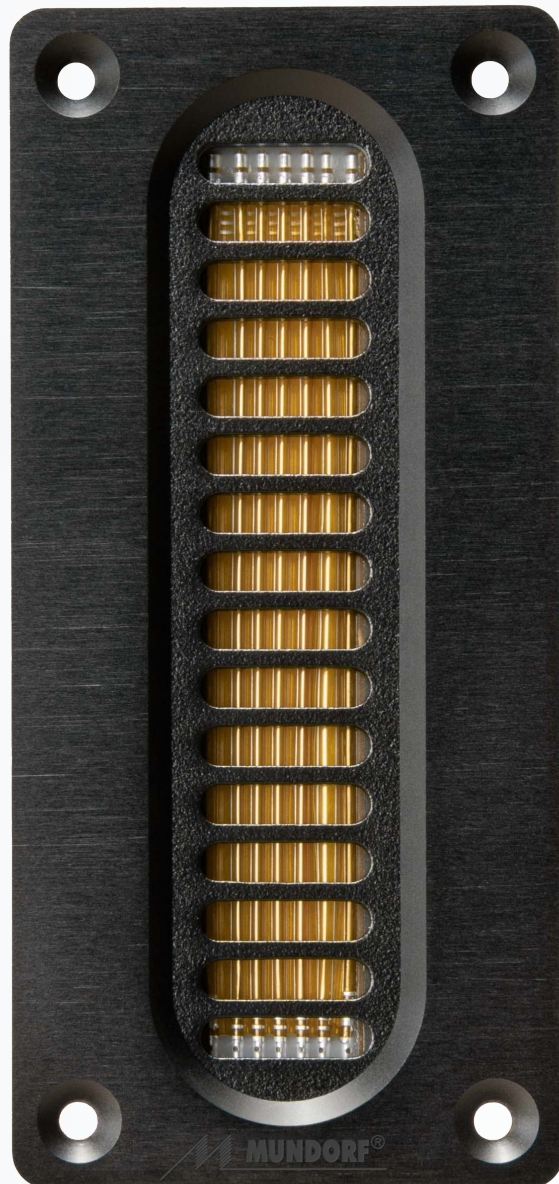

Technische Spezifikationen

| | |
|---|-----------------------|
| Nenn-Impedanz | 6 Ω |
| Gleichstromwiderstand (R_{dc}) | 5,5 Ω |
| Empfindlichkeit (2,83 V / 1m) ¹ | 93 dB |
| Resonanzfrequenz (FS) | 1750 Hz |
| Übertragungsbereich (-6dB) | 1,7 kHz - 27 kHz |
| Übertragungsbereich (-10dB) ¹ | 1,4 kHz - 28 kHz |
| Trennfrequenz ab (Filter 12dB/6dB/Okt.) | 1,8 kHz / 2,7 kHz |
| Nenn-Frequenzbereich ³ | 2,0 kHz - 27 kHz |
| Maximale Langzeit-Eingangsleistung ^{1,2} | 20 W _{rms} |
| Maximale Kurzzeit-Eingangsleistung ^{1,2} | 110 W _{rms} |
| Maximale Langzeit-Eingangsspannung ^{1,2} | 11 V _{rms} |
| Maximale Kurzzeit-Eingangsspannung ^{1,2} | 25,7 V _{rms} |
| Effektive Membranfläche | 43,6 cm ² |
| Gewicht | 0,455 kg |
| Frontblende | optional |

1) nach IEC 60268-5

2) über Hochpassfilter, Butterworth 2000 Hz 12 dB/Okt.

3) bezogen auf Belastbarkeitsmessung

Messungen

SPL Horizontal 0° - 15° - 30° - 45° - 60°

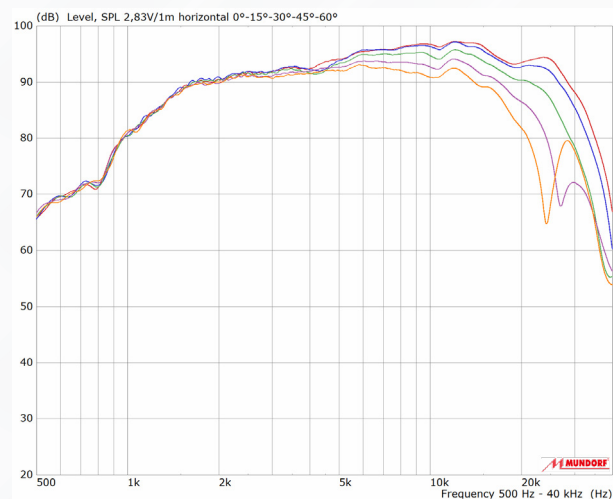

SPL Vertikal 0° - 10° - 20° - 30° - 45°

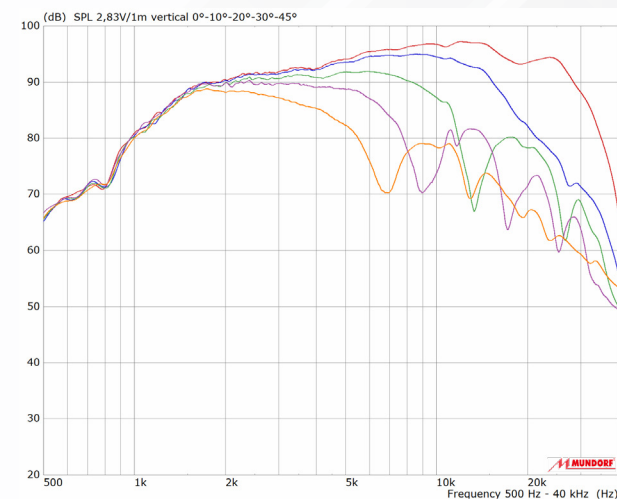

Messungen

SPL ohne / mit Frontblende - Impedanz

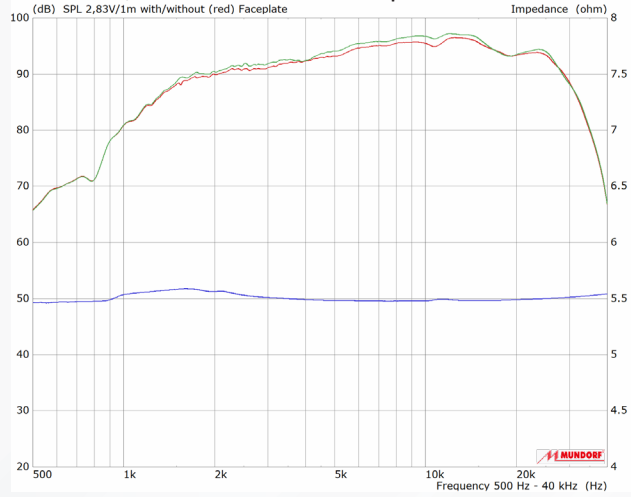

Harmonische Verzerrungen 2,83 V

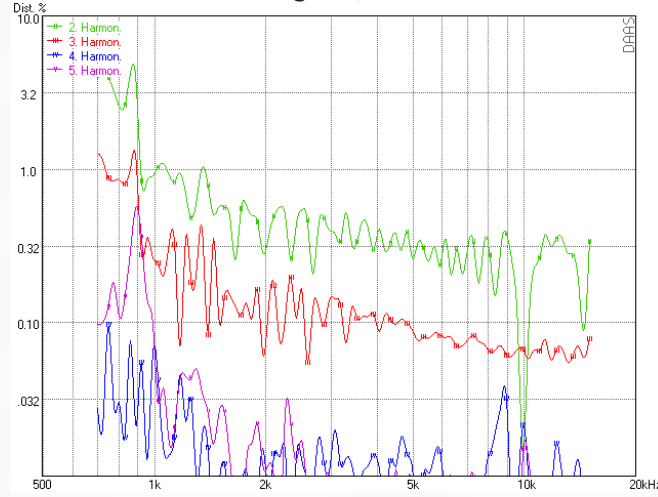

Wasserfall

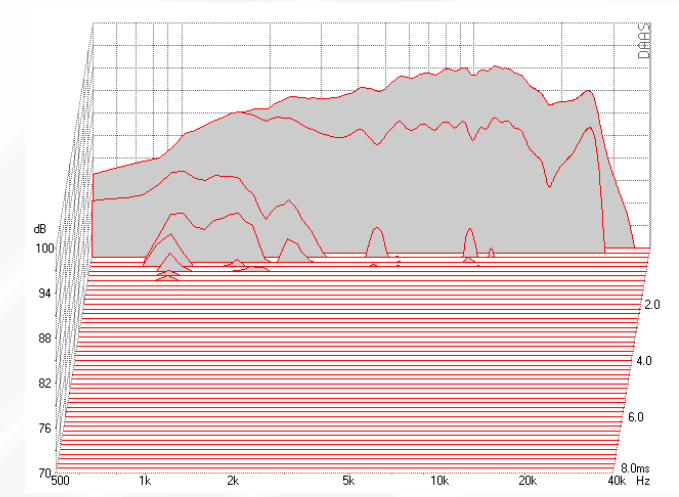

SPL - Phase

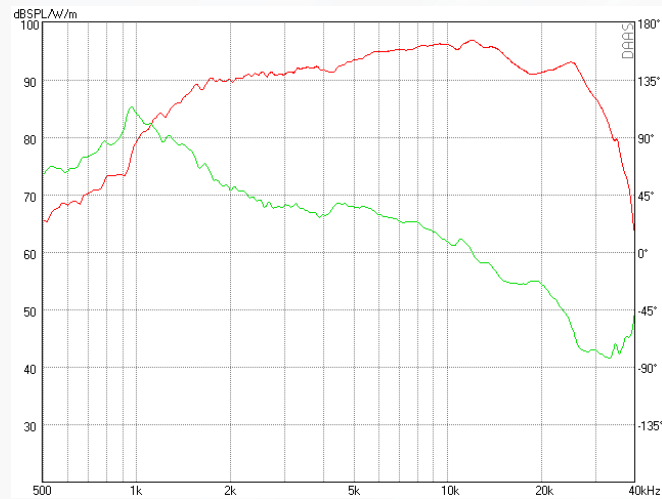

Impulsantwort

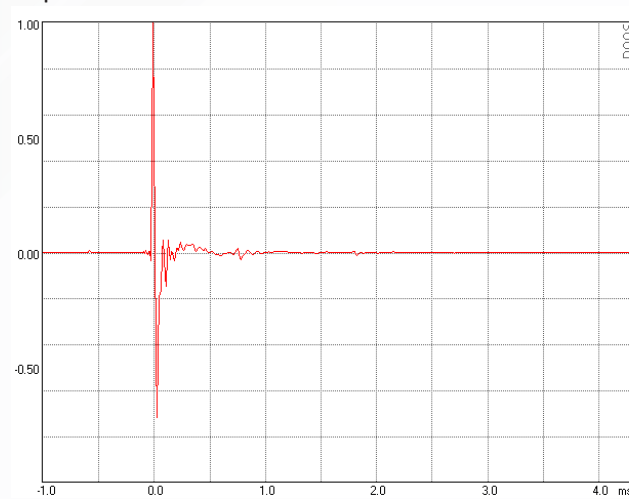

Sprungantwort

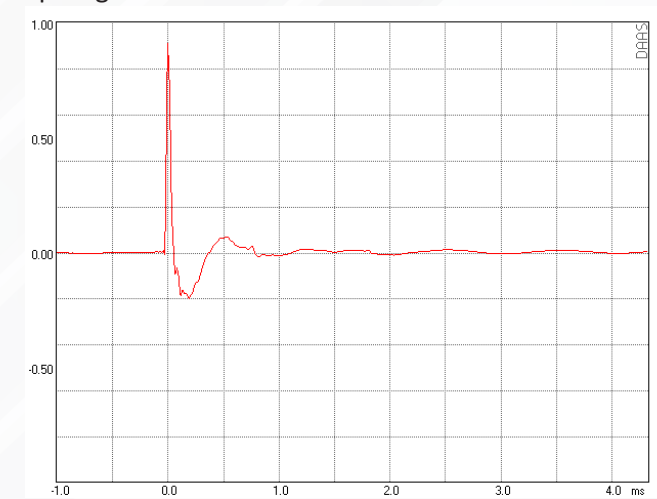

Maße

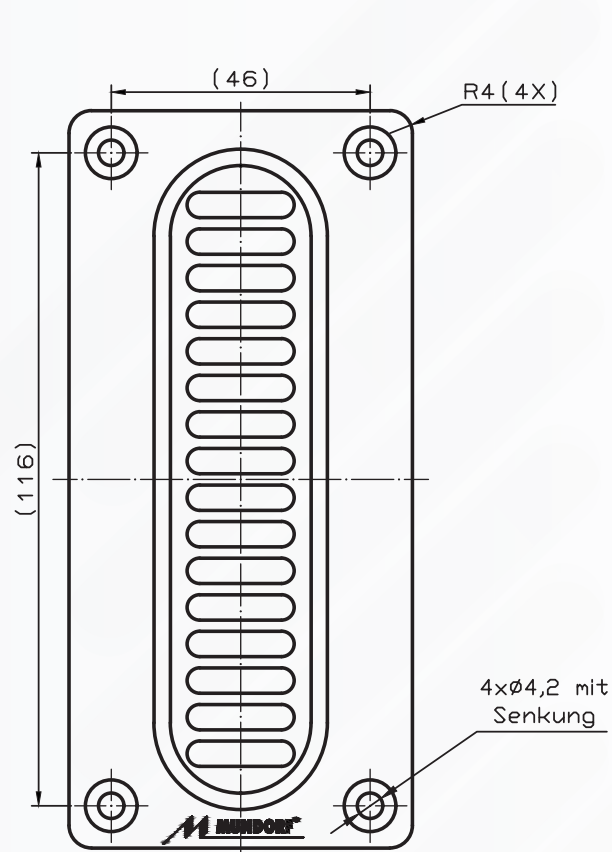

Ansicht Vorne

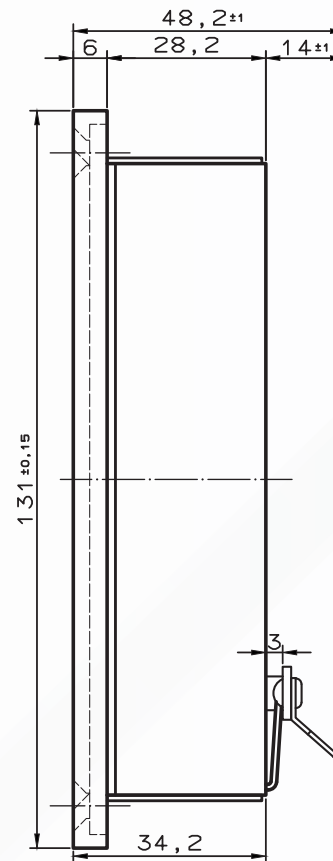

Seitenansicht

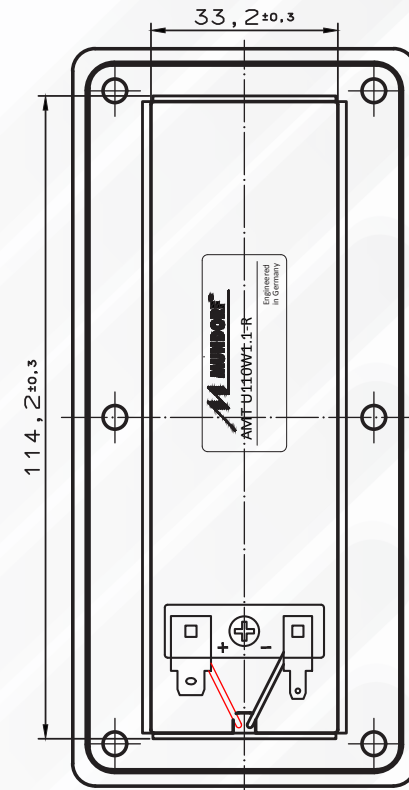

Ansicht Hinten

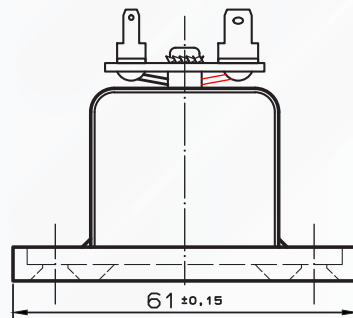

Draufsicht

| | Maße | Toleranz |
|-------------------------------|---------|-------------|
| Länge | 131 mm | + /-0,15 mm |
| Breite | 61 mm | + /-0,15 mm |
| Tiefe einschließlich Terminal | 48,2 mm | + /-1 mm |

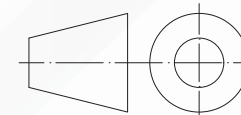

Alle Maße sind in mm.